

PoE válcová kamera návod k použití

V balení najdete

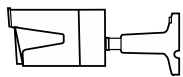

kamera



voděodolné víko



1m
ethernetový kabel

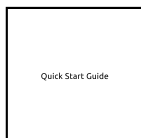

návod k použití



značka videodohledu

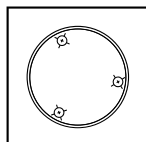

montážní šablona

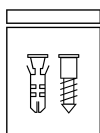

sáček s vruty

POZNÁMKA: Kamera a její příslušenství se liší podle zakoupeného modelu.

Představení kamery

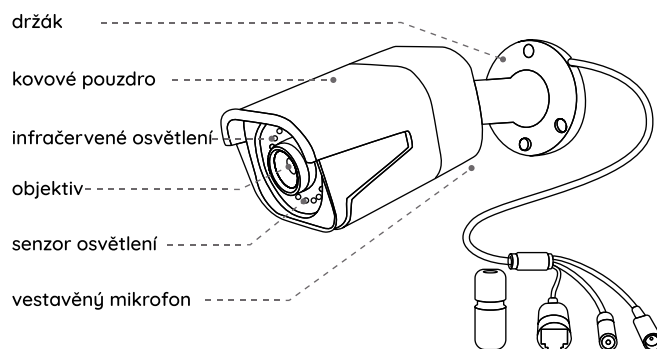
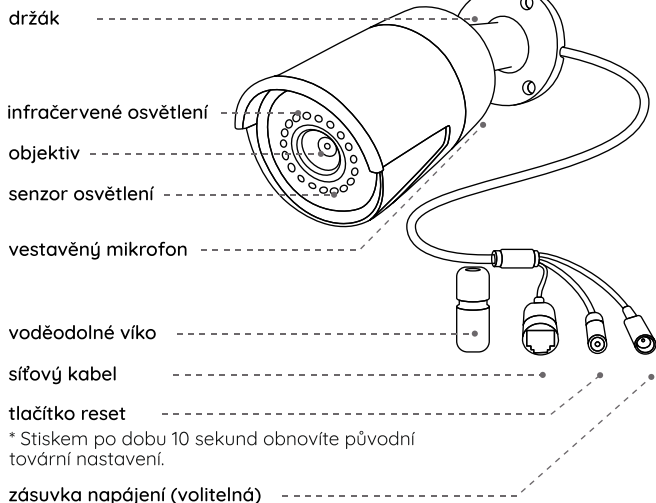

POZNÁMKA:

- V této kapitole jsou popisované různé typy kamer. Podívejte se na obal, jakou kameru vlastníte, a výše zkontrolujte její součásti.
- Skutečný vzhled a součásti se mohou lišit vzhledem k rozdílnosti jednotlivých modelů.

Schéma zapojení

Kameru před prvním použitím zapojte podle pokynů níže.

1. Připojte kameru k PoE injektoru ethernetovým kabelem.
2. PoE injektor spojte se směrovačem (routerem) a pak PoE injektor zapněte.

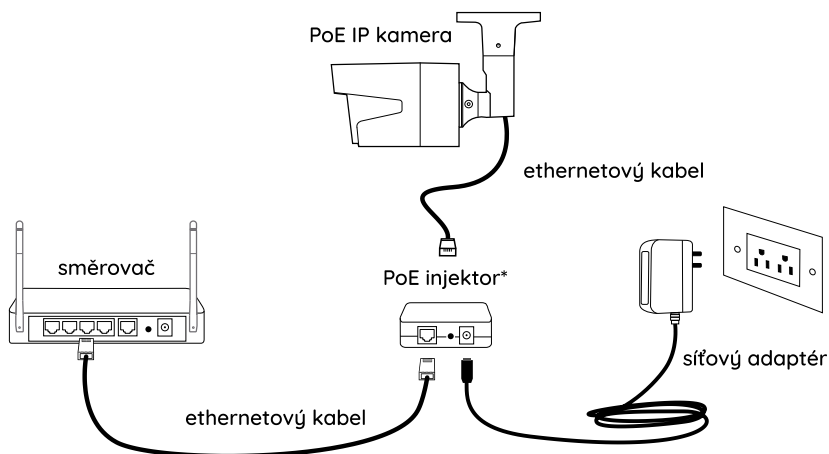

* Kameru lze připojit také k PoE přepínači nebo k rekordéru PoE Reolink NVR.

POZNÁMKA: Kamera musí být napájena 12V stejnosměrným síťovým adaptérem nebo napáječem přes PoE, jako je PoE injektor, PoE přepínač nebo rekordér Reolink NVR (nejsou součástí balení).

Nastavení kamery

Stáhněte si a spusťte aplikaci Reolink nebo softwarového klienta a podle pokynů na obrazovce proveďte úvodní nastavení.

- **Na chytrém telefonu**

Sejměte QR kód a stáhněte aplikaci Reolink.

- **Na počítači**

Stáhněte si software Reolink Client: Najdete jej na

<https://reolink.com> > Support > App & Client.



POZNÁMKA: Jestliže kameru připojujete k rekordéru Reolink PoE NVR, nastavte kameru prostřednictvím rozhraní NVR.

Přípevnění kamery

Tipy pro montáž

- Objektiv kamery nesmí mířit do žádného zdroje světla.
- Objektiv kamery nesmí mířit přímo na skleněné okno. V opačném případě může být kvalita obrazu nepříznivě ovlivněna odlesky infračervených LED, okolních světel nebo stavových kontrollek.
- Neumisťujte kameru na tmavá místa a namiřte její objektiv na dobře osvětlená místa. V opačném případě může být kvalita obrazu špatná. Dobrou kvalitu obrazu zajistí vyrovnané světelné podmínky jak v místě montáže kamery, tak v místě snímaného objektu.
- Abyste docílili co nejlepší kvality obrazu, doporučujeme příležitostně otřít objektiv kamery čistým měkkým hadrem.
- Zajistěte, aby napájecí zásuvky nebyly přímo vystaveny vodě nebo vlhkosti a aby nebyly zanesené hlinou nebo jinými nečistotami.
- Vzhledem k voděodolnosti kamery bude správně fungovat v dešti a sněhu. IP hodnocení však neznámá, že bude kamera fungovat pod vodou.
- Montáž kamery neprovádějte na místa, kde by přímo do objektivu padal déšť a sníh.
- Kamera dokáže pracovat i při extrémním mrazu až $-25\text{ }^{\circ}\text{C}$. Je to z toho důvodu, že napájená kamera sama vytváří teplo. Kameru můžete na chvíli zapnout ve vnitřních prostorách a teprve poté provést její montáž do venkovních prostor.

POZNÁMKY: Pro válcové kamery jsou k dispozici dva typy držáků. Zkontrolujte, který typ je přiložen v balení a postupujte podle příslušných pokynů.

Montáž kamery

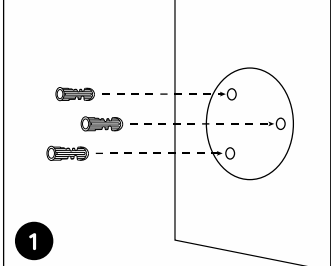
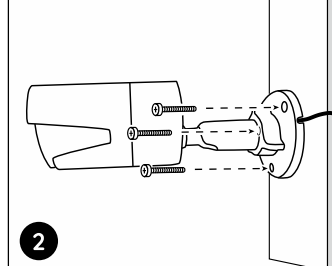
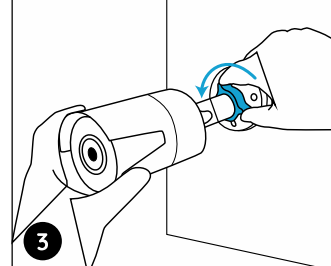
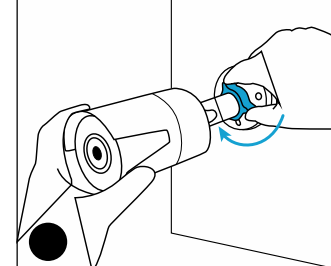
 <p>1</p>	 <p>2</p>	 <p>3</p>	
<p>Vyvrtejte otvory podle montážní šablony. POZNÁMKA: Podle potřeby použijte přiložené hmoždinky.</p>	<p>Upevněte základnu pomocí vrtů, které jsou součástí balení. POZNÁMKA: Kabel provlékněte otvorem v montážní základně.</p>	<p>Při nastavování úhlu záběru kamery uvolněte objímku na držáku a otáčejte kamerou.</p>	<p>Dotáhněte objímku a kameru upevněte.</p>

POZNÁMKA: Je-li vaše kamera vybavena jiným typem držáku bez aretační objímky, uvolněte šrouby dodávaným šestihřanným klíčem a nastavte záběr kamery jejím pootočením tak, jak je vidět níže.

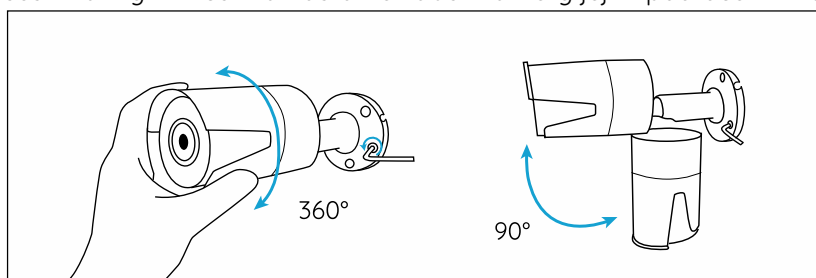

Řešení problémů

Kamera se nezapíná

Pokud se kamera nezapíná, vyzkoušejte následující řešení:

- Ujistěte se, že je kamera správně napájena. PoE kamery je třeba napájet PoE přepínačem/injektorem, rekordérem Reolink NVR nebo 12V síťovým adaptérem.
- Je-li kamera připojena k některému výše uvedenému PoE zařízení, zapojte ji do jiné zásuvky PoE a ověřte, zda se kamera zapne.
- Vyměňte ethernetový kabel a zkuste zapnout kameru znovu. Pokud nic z toho nepomůže, spojte se s oddělením podpory zákazníků firmy Reolink na <https://support.reolink.com/>.

Infračervené osvětlení přestalo fungovat

Jestliže infračervené LED na kameře přestaly svítit, vyzkoušejte následující řešení:

- Prostřednictvím aplikace/klienta Reolink zapněte infračervené osvětlení na stránce Device Settings (nastavení zařízení).
- Zkontrolujte, zda je povolený režim den/noc (Day/Night) a nastavte automatické rozsvěcování infračervených světel na stránce sledování živého záběru prostřednictvím aplikace/klienta Reolink.
- Proveďte aktualizaci firmwaru kamery.
- Obnovte tovární nastavení kamery a zkontrolujte, zda se infračervená světla rozsvítí.

Pokud nic z toho nepomůže, spojte se s oddělením podpory zákazníků firmy Reolink na <https://support.reolink.com/>.

Nepodařilo se provést aktualizaci firmwaru

Pokud se vám nepodaří aktualizovat firmware kamery, zkuste následující postup:

- Zkontrolujte dostupný firmware pro kameru a zjistěte, zda máte k dispozici nejnovější.
- Ověřte si, zda jste z webových stránek stáhli správný firmware.
- Ověřte si, zda je váš počítač plně funkční a má stabilní připojení k datové síti.

Pokud nic z toho nepomůže, spojte se s oddělením podpory zákazníků firmy Reolink na <https://support.reolink.com/>.

Technické údaje

Hardwarové parametry

Noční vidění: 30 metrů

Režim den/noc: automaticky přepínaný

Obecné

Provozní teplota: -10 °C ~ 55 °C

Provozní vlhkost: 10–90 %

Ochrana proti povětrnostním vlivům: IP67

Podrobnější technické údaje na <https://reolink.com/>.

Prohlášení o shodě

Prohlášení o shodě FCC

Tento přístroj vyhovuje části 15 pravidel FCC. Činnost zařízení je možná za těchto dvou podmínek: (1) toto zařízení nesmí být příčinou vzniku škodlivých interferencí a (2) toto zařízení musí přijmout interference z okolí, včetně těch, které mohou jeho činnost ovlivnit nežádoucím způsobem. Další informace najdete na <https://reolink.com/fcc-compliance-notice/>.

POZNÁMKA: Toto zařízení bylo testováno a shledáno vyhovujícím v rámci omezení pro digitální zařízení třídy B dle části 15 předpisů FCC. Tato omezení jsou stanovena proto, aby zajistila jistou míru ochrany proti škodlivým interferencím v obytných oblastech.

CE Zjednodušené prohlášení o shodě pro EU

Firma Reolink prohlašuje, že toto zařízení vyhovuje základním požadavkům a dalším příslušným nařízením dle směrnice 2014/53/EU.



— Správný postup likvidace tohoto výrobku

Toto označení upozorňuje na to, že tento výrobek nesmí být na území EU likvidován společně s běžným domovním odpadem. Aby se zamezilo škodám na životním prostředí a neohrozilo se lidské zdraví z neřízené likvidace odpadu, postarejte se o zodpovědnou recyklaci a znovupoužití materiálů z přístroje. Chcete-li použité zařízení vrátit, použijte buď sběrný dvůr nebo se obraťte na prodejce, u kterého jste zboží zakoupili. Ten může zajistit bezpečnou likvidaci odpadu.

Podmínky ochrany soukromí

Tento výrobek lze použít, jen pokud souhlasíte s Podmínkami služby a Pravidly ochrany soukromí, které jsou zveřejněny na reolink.com. U

Licenční smlouva s koncovým uživatelem

Použitím softwaru, který je součástí výrobku Reolink, vyjadřujete svůj souhlas s podmínkami licenční smlouvy s koncovým uživatelem („EULA“) mezi vámi a firmou Reolink. Více na <https://reolink.com/eula/>.

Záruka a technická podpora

Potřebujete-li pomoci vyřešit problémy s používáním výrobku, využít další služby apod., spojte se s námi prostřednictvím webové stránky <https://www.neoxgroup.cz/kontakty/>

Záruční lhůta 2 roky od data nákupu.

NEOX GROUP s. r. o., V Slavětíně 2632/23, Praha 9 - Horní Počernice 193 00, Česká republika

Další technická podpora: <https://support.reolink.com>

REOLINK INNOVATION LIMITED, Room B, 4th Floor, Kingway Commercial Building, 171-173 Lockhart Road, Wan Chai, Hong Kong



NEOX GROUP s.r.o. www.neoxgroup.cz



@ReolinkTech <https://reolink.com>